

زبان‌شناسی گویش‌های ایرانی

سال ۹، شماره ۱، پیاپی ۱۴ (بهار و تابستان ۱۴۰۳) شماره صفحات: ۲۰۱ - ۲۲۵

طرحواره ساختی موقعیت در ساخت‌های مرحله‌ای در زبان فارسی

زهرا صدیقی فر*^۱، سیدنجم‌الدین شاهرخی^۲

۱. استادیار، گروه آموزش زبان فارسی، دانشگاه بین‌المللی امام خمینی (ع)، قزوین، ایران.

۲. مربی، گروه زبان انگلیسی، دانشکده ادبیات و علوم انسانی، دانشگاه لرستان، خرم‌آباد، ایران.

چکیده

در زبان فارسی ساخت‌هایی وجود دارند که بیانگر مفهوم تغییر مرحله در درون یک رویداد اصلی هستند. این ساخت‌ها به جهت معنایی یک «رویداد واحد» محسوب می‌شوند و به جهت ساختاری نیز دارای ترکیب قالب «فعل-فعل» هستند. در پژوهش حاضر چگونگی مفهومی‌سازی این ساخت‌ها مورد نظر است، چرا که معنی حاصل فرایند مفهومی‌سازی است. جهت نیل به این مقصود از چارچوب پیشنهادی نولان (۲۰۱۷) به نام «موقعیت» بهره برده می‌شود. موقعیت به عنوان یک چارچوب شناختی، دربردارنده تمام اطلاعات ساخت‌وازی-نحوی و معنایی یک ساخت است. همچنین در مطالعه حاضر جهت تحلیل داده‌ها به طور عمده از نظریه‌های «ساختار لایه‌ای بند» و «روابط الحاق-پیوند» در دستور نقش و ارجاع استفاده شد. تحلیل داده‌ها مؤید آن است که در زبان فارسی می‌توان قائل به وجود دو نوع ساخت مرحله‌ای ساده و مرکب بود. ساخت‌های مرحله‌ای مرکب نیز دارای سه گونه اضافی، صریح و غیر صریح هستند که در قالب انواع الحاق هسته‌ای ارائه می‌شوند. نگارندگان در نهایت طرحواره ساختی موقعیت در ساخت‌های مرحله‌ای زبان فارسی را ارائه می‌دهند.

واژه‌های کلیدی:

موقعیت
دستور نقش و ارجاع
ساختار لایه‌ای بند
روابط الحاق-پیوند
ساخت مرحله‌ای

تاریخچه مقاله:

دریافت: ۱۷ شهریورماه ۱۴۰۳

پذیرش: ۱۰ مهرماه ۱۴۰۳

* آدرس ایمیل نویسنده مسئول: sedighifar@plc.ikiu.ac.ir

۱. مقدمه

در زبان فارسی ساخت‌هایی وجود دارند که به جهت ساختاری دارای الگوی غالب «فعل-فعل» هستند. در الگوی مورد بحث یک فعل بیانگر رویداد اصلی ساخت است و غالباً به صورت ناخودایستا یا گاهی نیز به صورت التزامی است. فعل دیگر نیز مبین هر یک از مراحل آغاز، ادامه یا پایان رویداد اصلی است (مانند شروع کردن،

داده/دادن، خاتمه‌دادن و غیره) و به این اعتبار «فعل مرحله‌ای^۱» نامیده می‌شوند. این گونه افعال در برخی پژوهش‌ها (نیومایر^۲، ۱۹۶۹؛ فرد^۳، ۱۹۷۹) با مفهوم نمود^۴ گره خورده‌اند و در نتیجه از آن‌ها تعبیر به فعل‌های نمودی^۵ نیز می‌شود. عنوان «مرحله‌ای» به جای نمودی نخستین بار در آرای لانگاکر^۶ (۱۹۷۶) به چشم می‌خورد و در پژوهش‌های متعاقب نیز در تحلیل ساخت‌های مورد بحث از همین عنوان «مرحله‌ای» از آن‌ها یاد می‌شود. در پژوهش پیش رو، به طور کلی ساخت‌هایی که در آن‌ها فعل مرحله‌ای وجود دارد را «ساخت مرحله‌ای» نام می‌نهمیم و تلاش می‌کنیم تا انواع ساخت‌های مذکور و ویژگی‌های ساخت‌واژی-نحوی و معنایی آن‌ها را بررسی کنیم. هدف اصلی پژوهش، توصیف چگونگی مفهوم‌سازی ساخت‌های مرحله‌ای در زبان فارسی است و در راستای نیل به هدف مذکور عمدتاً از چیزی بهره برده می‌شود که نولان^۷ (۲۰۱۷) تعبیر به موقعیت^۸ می‌کند. نولان (۲۰۱۷) موقعیت را یک چارچوب شناختی در نظر می‌گیرد که به یک یا چند رویداد اشاره می‌کند و مشارکینی دارد که در رویدادهای مذکور ایفای نقش می‌کنند. بنابراین، یک موقعیت دربردارنده رویدادها و نوع رابطه بین آن‌ها است؛ این امر افزون بر موجودیت‌هایی است که بر آن‌ها تاثیر می‌گذارند یا از آن‌ها تاثیر می‌پذیرند. در واقع، موقعیت ما را قادر می‌سازد تا به طرحواره‌سازی از روابطی بپردازیم که رویدادها و مشارکین در آن‌ها رمزگذاری می‌شوند. موقعیت به عنوان یک قالب یا چارچوب مفهومی در بردارنده ویژگی‌های نحوی و معنایی هر ساخت رویدادی است و این ویژگی‌های نحوی نیز انگیزه (های) معنایی دارند. نولان (۲۰۱۷) معتقد است رویدادها در یک موقعیت ممکن است به صورت مجزا^۹ باشند یا با هم ارتباط متوالی^{۱۰}، هم‌زمانی^{۱۱} یا سببی^{۱۲} و به لحاظ زمانی به صورت کامل یا جزئی با هم هم‌پوشانی داشته باشند. هر رویداد نیز در قالب یک فعل تظاهر می‌یابد. گاه ممکن است که یک رویداد در قالب توالی از فعل‌ها بیان شود که در این صورت یکی از فعل‌ها عموماً منعکس‌کننده مرحله‌ای از انجام رویداد اصلی باشد یا آنکه به عنوان یک زیررویداد^{۱۳} (برای نمونه بیان‌گر شیوه انجام رویداد اصلی باشد، ر.ک به رضایی و موسوی، ۱۳۹۰) از یک رویداد کلی تلقی شود. گفتنی است، در پژوهش حاضر مبنای تحلیل داده‌ها نیز بر اساس نظریه‌های اصلی دستور نقش و ارجاع نظیر ساختار لایه‌ای بند و روابط الحاق-

1 phase verb
 2 F. J. Newmeyer
 3 A. F. Freed
 4 aspect
 5 aspectual verbs
 6 R. E. Longacre
 7 B. Nolan
 8 situation
 9 discrete
 10 sequential
 11 simultaneous
 12 causal
 13 subevent

پیوند^۱ است؛ در نتیجه چارچوب نظری پژوهش حاضر به صورت تلفیقی از نظریه موقعیت (نولان، ۲۰۱۷) و دستور نقش و ارجاع (ونولین^۲، ۲۰۰۵) است. بر اساس مطالب بیان‌شده، پژوهش حاضر درصدد پاسخ به این پرسش‌ها است که ساخت‌های مرحله‌ای در زبان فارسی دارای چه نوع ویژگی‌های ساخت‌واژی-نحوی هستند؟ روابط الحاق-پیوند در آن‌ها به چه صورت است؟ و بازنمایی ساخت موقعیت در فعل‌های مرحله‌ای در زبان فارسی چگونه است؟

شایان ذکر است که داده‌های پژوهش حاضر عمدتاً برگرفته از فرهنگ فارسی عامیانه (نجفی، ۱۳۷۸) هستند و در دیگر موارد نیز به منبع داده اشاره شده است. ساختار پژوهش حاضر در بخش‌های پسین به این صورت است: بخش دوم به مرور پیشینه و مطالعات انجام شده در حوزه پژوهش حاضر می‌پردازد. بخش سوم دربردارنده چارچوب نظری پژوهش است. بخش چهارم نیز به بحث و بررسی داده‌ها و ارائه یافته‌ها اختصاص دارد. در بخش پنجم نیز نتیجه‌گیری ارائه خواهد شد.

۲. پیشینه پژوهش

عمده مطالعات صورت گرفته درباره موضوع پژوهش حاضر در زبان فارسی معطوف به فعل‌های نمودی بوده‌اند و تنها یک پژوهش به طور خاص به ساخت‌های مرحله‌ای پرداخته است که در ادامه پیرامون هر کدام صحبت خواهد شد.

نجفی و همکاران (۱۴۰۱) به بحث و بررسی پیرامون انواع ویژگی‌های نحوی و معنایی فعل‌های مرحله‌ای بر اساس دستور نقش و ارجاع می‌پردازند. آن‌ها در پژوهشی پیکره‌بنیاد به طور خاص فعل‌های شروع‌کردن و ادامه‌دادن را محور تحلیل‌های خود قرار داده‌اند و چنین مطرح می‌کنند که در یک ساخت مرحله‌ای، رویداد اصلی به صورت متمم فعل مرحله‌ای ظاهر شده و با هم تشکیل یک ساخت مرکب می‌دهند. متمم فعل مرحله‌ای می‌تواند در قالب فعل خودایستا یا مصدر ظاهر شود یا آن‌که محذوف باشد. در بعد نحوی، ساخت‌های مرحله‌ای بر اساس انواع روابط الحاق-پیوند مطالعه شده است. نتایج حاکی از آن است که الحاق در آن‌ها از نوع الحاق هسته‌ای و پیوند در آن‌ها از نوع هم‌وابستگی است. در بعد معنایی نیز بر اساس سلسله‌مراتب معنایی، مشخص شد که فعل مرحله‌ای به جهت زمانی اشاره به یک رویداد واحد دارند و همچنین الزاماً دارای مشارک مشترک هستند. در ادامه نیز تعامل نحو-معناشناسی در ساخت‌های مرحله‌ای را در قالب الگوریتم‌های پیوندی نحو → معناشناسی توجیه کرده‌اند. در نهایت طرحواره ساختاری ساخت‌های مرحله‌ای در زبان فارسی را ارائه داده‌اند. آن‌چه که نجفی و همکاران (۱۴۰۱) ارائه داده‌اند در پژوهش حاضر «ساخت‌های مرحله‌ای صریح» نامیده

¹ Nexus-juncture relations

² R. VanValin

می‌شود و به جهت آن‌که این ساخت‌ها در پژوهش نجفی و همکاران (۱۴۰۱) توصیف و تحلیل شده‌اند، تمرکز مطالعه حاضر بر دیگر ساخت‌های مرحله‌ای معطوف خواهد بود.

ابوالحسنی چیمه (۱۳۸۳) نیز فعل‌های مرحله‌ای را با عنوان افعال نمودی مطالعه کرده است. در این مطالعه، پس از تفکیک مفهوم نمود دستوری و نمود واژگانی، چنین مطرح می‌شود که فعل‌های نمودی بدون آن‌که نشانه دستوری خاصی داشته باشند، حامل نمود معینی هستند که از مشخصه‌های معنایی آن‌ها نشأت می‌گیرد و طرح زمانی خاصی را از نظر شروع، ادامه یا پایان حقیقت نشان می‌دهد. ابوالحسنی چیمه (۱۳۸۳) فعل‌های نمودی را به چند دسته تقسیم می‌کند: فعل‌های آغازی (مانند آغاز کردن، شروع کردن و غیره)، فعل‌های پایانی (مانند کامل کردن، پایان دادن، تمام کردن و غیره) و فعل‌های استمراری (مانند ادامه دادن و تکرار کردن) که به ترتیب به شروع / آغاز، پایان و استمرار موقعیت اشاره دارند. متمم فعل‌های نمودی از نوع «اسم ذات»، «اسم مشتق» و «عبارت‌های مصدری» هستند که به ترتیب در مثال‌های (۱) مشاهده می‌شوند:

(۱) الف. علی نامه را آغاز کرد.

ب. علی آزمایش را آغاز کرد.

پ. علی درس خواندن را آغاز کرد.

ابوالحسنی چیمه (۱۳۸۳) معتقد است در زبان فارسی متمم جمله‌ای وجود ندارد و ساخت مصدری تقریباً نقش جمله را دارد. علاوه بر فعل‌هایی مانند شروع کردن و آغاز کردن، فعل‌هایی نظیر گرفتن در مثال (۲)، از سر گرفتن در مثال (۳)، افتادن در مثال (۴) نیز نمود آغازی موقعیت را نشان می‌دهند و فعل‌های نمودی واژگانی نام دارند.

(۲) بگیر بخواب.

(۳) علی کار را از سر گرفت.

(۴) علی از این حرف به گریه افتاد.

همچنین فعل‌های نمودی واژگانی با فعل‌های نمودی نمی‌توانند در یک ساخت باهم به کار روند:

(۵) حسن با این حرف شروع کرد به خندیدن

(۶) * حسن با این حرف شروع کرد به خنده افتادن.

ابوالحسنی چیمه (۱۳۸۳) در ادامه بیان می‌کند که فعل‌های استمراری مبین نمود استمراری یا ناقص هستند، مانند ادامه دادن، تکرار کردن و هر یک به ترتیب در مثال‌های (۷) و (۸) دارای نمود تکراری و ناقص هستند.

(۷) حسن کار را ادامه داد.

(۸) علی کار را تکرار کرد.

به نظر می‌رسد در مثال‌های یادشده مفاهیم نمود دستوری و نمودی واژگانی با هم خلط شده‌اند. چرا که برای نمونه در مثال‌های (۷) و (۸) فعل‌های نمودی، مرحله‌ی ادامه‌ی رویداد را نشان می‌دهند نه نمود دستوری ناقص یا تکراری. پژوهش‌هایی نیز پیرامون آنچه نمودی واژگانی نامیده می‌شوند، صورت گرفته است. برای مثال راسخ‌مهند (۱۳۹۳) آن‌ها (فعل‌های نمودی واژگانی) را در ترکیب با فعل دیگر فعل دوگانه می‌نامد و معتقد است آن‌ها از معنای واژگانی خود تهی شده و به سمت دستوری‌شدگی پیش می‌روند و مبین «نمود» ساخت هستند، مانند گرفتن، گذاشتن، رفتن در مثال‌های (۹) تا (۱۱):

(۹) گرفت خوابید روی تخت.

(۱۰) با احمد دعوا شد، گذاشت رفت.

(۱۱) خانه را فروختم رفت.

انوشه (۱۳۹۷) نیز در خصوص فعل‌های نمودی چون گرفتن و برگشتن تحلیلی مشابه ارائه می‌دهد با این تفاوت که وی معتقد است در این نوع ساخت‌های فعل‌نمودی با فعل دیگر فعل‌های پیاپی^۱ هستند. نجفی و رحیمیان (۱۴۰۰) نیز فعل‌های نمودی واژگانی را به عنوان زیرمجموعه‌ای از فعل‌های مجاور بر اساس دستور نقش و ارجاع بحث و بررسی می‌کنند. بر این اساس، فعل‌های نمودی واژگانی به عنوان عمل‌گر نمود^۲ در بازنمایی نحوی ساخت‌های مجاور ظاهر می‌شوند. پژوهش‌هایی نیز انجام شده‌اند که در بخشی از آن‌ها به فعل‌های نمودی نیز اشاره می‌شود، مانند گلفام (۱۳۸۵)، مجیدی (۱۳۸۸)، نغزگوی کهن (۱۳۸۹)، داوری (۱۳۹۳)، دستلان و همکاران (۱۳۹۵)، غنچه‌پور (۱۳۹۹) و معزی‌پور (۱۳۹۹).

۳. چارچوب نظری

همانگونه که در بخش مقدمه اشاره شد، پژوهش حاضر چارچوب تلفیقی از نظریه‌ی نولان (۲۰۱۷) تحت عنوان موقعیت و نظریه‌های ساختار لایه‌ای بند و روابط الحاق-پیوند است که در دستور نقش و ارجاع (ون‌ولین، ۲۰۰۵) مطرح هستند. در ادامه نخست به تشریح مبانی اصلی دستور نقش و ارجاع پرداخته می‌شود و سپس تعریف موقعیت ارائه خواهد شد.

۳-۱. دستور نقش و ارجاع

ساختار لایه‌ای بند و رابطه‌ی الحاق-پیوند از جمله نظریه‌های اصلی در دستور نقش و ارجاع (ون‌ولین، ۲۰۰۵؛ ون‌ولین و لاپولا^۳، ۱۹۹۷) هستند که در تحلیل انواع ساخت‌های مرکب کاربرد دارند. از این منظر، ساختار بند

^۱ serial verb

^۲ aspectual operator

^۳ R. LaPolla

دارای سه سطح یا لایه است. سطح هسته^۱ محمول اصلی ساخت را در خود جای داده است. چنان‌که در نمودار (۱) دیده می‌شود، محمول به همراه موضوع‌های آن مرکز^۲ را شکل می‌دهند و مرکز نیز به همراه دیگر عناصر حاشیه‌ای^۳ مانند غیرموضوع‌ها (افزوده‌ها) منجر به تشکیل بند می‌شوند^۴.

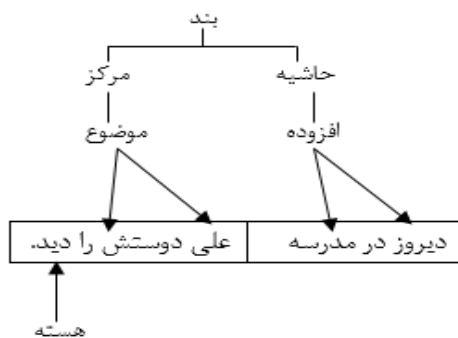

نمودار ۱. ساختار لایه‌ای بند ساده در زبان فارسی

هر سطح یا لایه از بند دارای عمل‌گرهای خاص خود است. عمل‌گرها مقوله‌های دستوری چون زمان، نمود، نفی، جهت‌نما^۵، وجهیت^۶ و غیره را نشان می‌دهند. نمودار (۲) بیان‌گر عملگرهای هر لایه از بند است:

¹ nucleus

² core

³ periphery

^۴ در پژوهش حاضر مبانی رویکرد نظری به موجزترین صورت ممکن تا جایی که به بحث اصلی مربوط می‌شود ارائه می‌شوند. خوانندگان علاقه‌مند می‌توانند به منابع ذکرشده در متن برای اطلاعات بیشتر رجوع کنند.

⁵ directional

⁶ modality



نمودار ۲. عملگرهای هر لایه از ساختار بند

در تحلیل ساخت‌های زبانی، عملگرها به صورت فرافکن مجزا در کنار فرافکن سازه‌ای (اشاره به نوع قالب‌های نحوی در تشکیل ساخت دارد) نمایش داده می‌شود. در نمودار (۳) فرافکن سازه‌ای و عملگر نمود در سطح هسته نشان داده شده است.

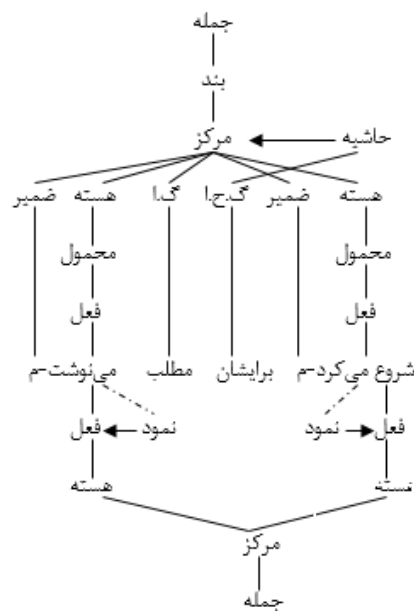

نمودار ۳. فرافکن سازه‌ای و عمل‌گر

رابطه الحاق-پیوند به عنوان مبنای تحلیل ساخت‌های مرکب معرفی می‌شوند. رابطه الحاق به نوع لایه‌های درگیر در یک ساخت مرکب اشاره دارد. برای نمونه، در یک ساخت مرکب ممکن است لایه‌ها در هر یک از روابط الحاقی (۱۲) نمایان شوند و به این اعتبار می‌توان از انواع الحاق هسته‌ای، الحاق مرکزی و الحاق بندی سخن گفت.

(۱۲) الف. الحاق هسته‌ای: [مرکز... [هسته...]] + ... [هسته...]]

ب. الحاق مرکزی: [بند... [مرکز...]] + ... [مرکز...]]

پ. الحاق بندی: [جمله... [بند...]] + ... [بند...]]

رابطه پیوند به چگونگی اتصال یا ارتباط لایه‌ای در الحاق اشاره دارد. در تقسیم‌بندی‌های متداول عموماً از دو نوع پیوند هم‌پایگی^۱ و ناهم‌پایگی^۲ در جملات مرکب صحبت به میان می‌آید. اما در دستور نقش و ارجاع علاوه بر این دورستگی متداول صحبت از نوع سومی به نام پیوند «هم‌وابستگی»^۳ است که ریشه در آرای اولسن^۴ (۱۹۸۱) دارد. وجه تمایز هم‌وابستگی از دو نوع دیگر آن است که در هم‌وابستگی لایه‌های درگیر در پیوند الزاماً با هم اشتراک عمل‌گر دارند. شکل (۱) به صورت کلی پیوندهای مورد وصف را نشان می‌دهد:

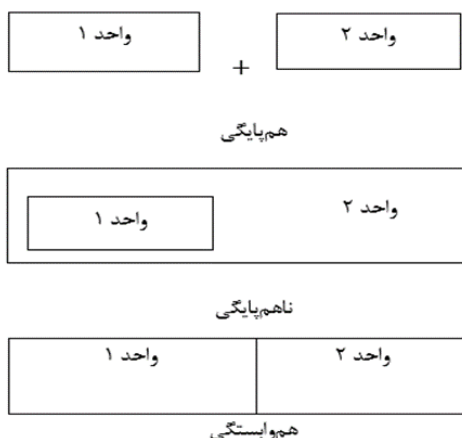

شکل ۱. انواع روابط پیوندی در جملات مرکب

برای نمونه در نمودار (۴)، عمل‌گر نمود (MOD) کامل^۵ بین هر دو هسته مشترک است و در نتیجه پیوند از نوع هم‌وابستگی است.

¹ coordination

² subordination

³ cosubordination

⁴ M. Olson

⁵ perfective



نمودار ۴. هم‌وابستگی هسته‌ای در زبان فارسی

بازنمایی معنایی ساخت‌های زبانی در دستور نقش و ارجاع بر اساس معنی‌شناسی فعل آن‌ها شکل می‌گیرد. در دستور نقش و ارجاع برای بازنمایی واژگانی فعل از مفهوم نوع عمل^۱ که توسط وندلر^۲ (۱۹۶۷) مطرح کرد، استفاده می‌شود. بر اساس این مفهوم، فعل‌ها به چهار گروه ایستا^۳، حصولی^۴، پایا^۵ و کنشی^۶ تقسیم می‌شوند. علاوه بر چهار دسته مذکور، فعل‌های منقطع^۷ و کنشی غایت‌مند^۸ نیز به آن‌ها اضافه می‌شود. (۱۳) انواع فعل‌ها بر اساس نوع عمل:

- 1 Aktionsart
- 2 Z. Vendler
- 3 state
- 4 achievement
- 5 accomplishment
- 6 activity
- 7 Semelfactive
- 8 Active accomplishment

الف. فعل ایستا: دانستن، اعتقاد داشتن

ب. فعل کنشی: دویدن، راه رفتن

پ. فعل منقطع: چراغ زدن، ضربه زدن (به صورت ممتد).

ت. فعل حصولی: منفجر شدن، ترکیدن.

ث. فعل پایا: خشک شدن، یخ زدن

ج. فعل کنشی پایان‌مند: (چیز مشخصی را) خوردن، (به سمت مقصد مشخصی) راه رفتن.

ون‌ولین (۲۰۰۵) برای نمایش صوری گونه‌های متفاوت نوع عمل در دستور نقش و ارجاع از تجزیه واژگانی^۱ (داوتی^۲، ۱۹۷۹) استفاده می‌کند. در تجزیه واژگانی، فعل‌های ایستا و کنشی به عنوان طبقه‌های اصلی فعل‌های جمله در نظر گرفته می‌شوند و طبقه‌های دیگر از آن‌ها مشتق می‌شوند.

جدول ۱. ساخت منطقی فعل‌ها بر اساس نوع عمل

نوع عمل	ساخت منطقی
ایستا	$\text{predicate}'(x)$ یا (x, y)
کنشی	$\text{do}'(x, [\text{predicate}'(x) \text{ یا } (x, y)])$
حصولی	یا $\text{INGR predicate}'(x)$ یا (x, y) یا $\text{INGR do}'(x, [\text{predicate}'(x) \text{ یا } (x, y)])$
منقطع	$\text{SEML predicate}'(x)$ یا (x, y) $\text{SEML do}'(x, [\text{predicate}'(x) \text{ یا } (x, y)])$
پایا	یا $\text{BECOME predicate}'(x)$ یا (x, y) یا $\text{BECOME do}'(x, [\text{predicate}'(x) \text{ یا } (x, y)])$
کنشی پایا	$\text{do}'(x, [\text{predicate}'1 \ \& \ \text{INGR predicate}'2(z, x) \text{ یا } (y) \text{ یا } (x, y)])$
سببی	$\alpha \text{ CAUSE } \beta$, هر نوع ساخت منطقی: α, β

۳-۲. موقعیت

نولان (۲۰۱۷) (همانند دیگر رویکردهای شناختی به مطالعه ساخت‌های زبانی) چنین بیان می‌دارد که تولید هر گونه ساخت زبانی انگیزه معنایی دارد و این معنا حاصل مفهومی‌سازی ذهن از پدیده‌های زبانی است. وی در خصوص تحلیل رویدادها در ساخت‌های زبانی یک قالب یا چارچوب شناختی پیشنهاد می‌دهد و آن را موقعیت می‌نامد. موقعیت از دید نولان (۲۰۱۷) دارای حداقل اجزای موجود در جدول (۲) است.

¹ lexical decomposition

² D. Dowty

جدول ۲. طرحواره ساختی موقعیت، برگرفته از نولان (۲۰۱۷: ۱۵)

موقعیت	
رویداد(ها)	<فعل _۱ (... فعل نامحدود) ... >
موضوع‌ها	<موضوع _۱ ، (موضوع _۲ ، ...، موضوع نامحدود) ... >
معناشناسی	روابط الحاق-پیوند
جایگاه زمانی	(زمان دستوری)
جایگاه مکانی	(ممکن است مشخص نباشد)

دقت شود که موقعیت طبیعتاً دارای زمان و مکان خاص است اما ممکن است در یک ساخت تظاهر آشکار نداشته باشند. همان‌گونه که در طرحواره ساختی یک موقعیت مشاهده می‌شود، فعل‌ها رویدادهای مختلف را توصیف می‌کنند. موضوع‌های فعل‌ها نیز به مشارکین درگیر در یک رویداد اشاره دارند. در یک رویداد هر یک از مشارکین می‌توانند دارای نقش‌های معنایی مختلف اعم از کنش‌گر، کنش‌پذیر و غیره باشد که در قالب بازنمایی واژگانی فعل مشخص می‌شوند و این بازنمایی واژگانی همان ساختار منطقی فعل است. در نهایت نیز ویژگی‌های نحوی^۱ و معنای هر رویداد در قالب روابط الحاق پیوند بازنمایی می‌شود. برای نمونه، یک بند ساده به طور طبیعی دارای یک محمول فعلی است که یک رویداد ساده را رمزگذاری می‌کند. طرحواره کلی رویداد ساده به صورت جدول (۳) است:

جدول ۳. طرحواره ساختی رویداد ساده با محمول ساده، برگرفته از نولان (۲۰۱۷، ۱۷)

موقعیت	ساده
رویداد(ها)	<فعل _۱ >
موضوع‌ها	<موضوع _۱ ، (موضوع _۲ ، ...، موضوع نامحدود) ... >
معناشناسی	هسته مفرد با موضوع‌هایی که در خود جای داده است.
جایگاه زمانی	(زمان دستوری)
جایگاه مکانی	(مکان)

^۱ منظور از نحو نقش چینشی آن است. یعنی چگونگی قرارگیری سازه‌ها در کنارهم در یک ساخت زبانی مد نظر است.

موقعیت ساده	موقعیت
[رویداد]	رویداد
فعل	معناشناسی
[مرکز _۱ هسته _۱]	زمان
[__ زمان __]	مکان
[__ مکان __]	

ساخت‌های غیرساده یا مرکب را می‌توان به عنوان یک رویداد کلان در نظر گرفت که دارای زیررویداد(ها) است. رویدادها در قالب فعل‌ها و نوع ارتباط آن‌ها بازنمایی می‌شوند. همان‌طور که در جدول (۴) مشاهده می‌شود، رابطه مبین نوع ارتباط بین رویداد است به گونه‌ای که یک رویداد ممکن است در قالب رابطه، انتقال از یک رویداد به رویداد^۱ دیگر، در قالب توالی یک رویداد پیش از رویداد دیگر^۲، یا رویداد هم‌زمان که دارای رابطه سببی^۳ هستند، رمزگذاری شود.

جدول ۴. ساختار موقعیت در ساخت‌های مرکب

[موقعیت مرکب]	موقعیت
رویداد _۲ رویداد _۱	رویداد
[فعل _۲] رابطه [فعل _۱]	معناشناسی
[[مرکز _۲ هسته _۲]] [[مرکز _۱ هسته _۱]]	زمان
[__ زمان __] [__ زمان __]	مکان
[__ مکان __] [__ مکان __]	

¹ TRANSITION from E₁ to E₂

² SEQUENCE as in E₁ before E₂

³ SIMULTANEOUS manner or E₁ being the cause of E₂

نولان (۲۰۱۷) یکی از انواع ساخت‌های مرکب را ساخت‌هایی معرفی می‌کند که در آن‌ها رویداد تغییر مرحله^۱ وجود دارد. در این ساخت‌ها عموماً یک فعل مرحله‌ای وجود دارد که بیانگر آستانه^۲، آغاز، ادامه یا خاتمه رویداد است و فعل دیگر، رویداد اصلی را رمزگذاری می‌کند. در واقع در این ساخت‌ها یک رویداد کلان وجود دارد که تغییر مرحله رویداد اصلی است. فعل‌های مرحله‌ای (به جهت شناختی) به بخش یا مرحله‌ای خاص از مفهومی‌سازی رویداد اشاره دارند که خود شامل مفهومی‌سازی برخی زیر-رویدادها^۳ خواهد بود. به عبارت دیگر، رویداد تغییر مرحله به عنوان یک رویداد کلان^۴ خود به حداقل سه رویداد خرد قابل تقسیم است. این رویدادهای خرد، سه برش زمانی هستند که در شکل (۲) مشاهده می‌شوند:

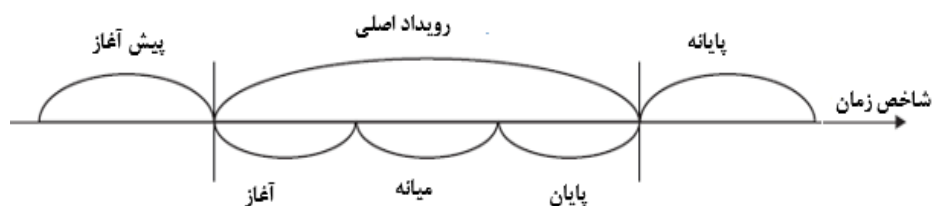

شکل ۲. طرحواره کلی مراحل درونی یک رویداد، برگرفته از نولان (۲۰۱۲)

بر این اساس تلاش می‌شود در بخش بعدی (تحلیل داده‌ها) به بررسی پیرامون انواع ساخت‌های مرحله‌ای در زبان فارسی پرداخته شود.

۴. تحلیل داده‌ها

بررسی‌های اولیه داده‌ها نشان می‌دهد که ساخت‌های مرحله‌ای در یک تقسیم‌بندی کلی در دو طبقه ساده و مرکب جای می‌گیرند. بنابراین در ادامه سعی بر آن است که به تحلیل و ارزیابی هر یک از تقسیم‌بندی‌های مذکور پرداخته شود.

۴-۱. ساخت‌های مرحله‌ای ساده

ساخت‌های مرحله‌ای ساده در ساختار خود یک فعل مرحله‌ای دارند که نشانگر مشخصه‌های دستوری ساخت است و رویداد اصلی در قالب گروه‌های اسمی (شده) به عنوان متمم فعل مرحله‌ای عمل می‌کند. (۱۴) استقلالی‌ها بازی را خوب شروع می‌کنند. (۱۵) حالا دیگر آب کم کم جریان پیدا می‌کند و به مسیرش ادامه می‌دهد.

¹ phase change

² onset

³ sub-events

⁴ macro event

همان‌گونه که مشاهده می‌شود فعل مرحله‌ای در هر یک از ساخت‌های (۱۴) و (۱۵) به ترتیب اشاره به مرحله آغاز یک رویداد دارند. فعل مرحله‌ای در این ساخت‌ها می‌تواند به صورت صریح مبین مرحله باشد (فعل‌هایی مانند شروع/ آغاز کردن، ادامه‌دادن، پایان/ خاتمه‌یافتن و غیره) یا آن‌که به اقتضای بافت مفهوم مرحله را بیان کنند. چنان‌که در مثال‌های (۱۶) تا (۱۸) فعل‌های گرفتن، زدن و بریدن از معنای اصلی خود دور شده و به ترتیب مبین مراحل شروع و پایان رویداد هستند. به این اعتبار فعل‌هایی که در ساخت‌های (۱۴) و (۱۵) به کار می‌روند مرحله‌ای صریح و فعل‌های مرحله‌ای که در ساخت‌های اخیر (۱۶) تا (۱۸) به کار برده می‌شوند مرحله‌ای غیرصریح نام می‌نهیم.

(۱۶) الف. برف دوباره گرفته بود. (این شکسته‌ها، ۴۸)

ب. نصف شب باران تند و رگبار شدید می‌گیرد. (بازنشسته، ۱۰۱)

(۱۷) الف. [.....] آن وقت تو می‌روی آن‌جا خوش خوش می‌زنی به عرق‌خوری و آوازخوانی. (درازانای شب، ۱۵۳)

ب. زد به گریه و جویده جویده گفت..... (سنگی بر گوری، ۶۶)

(۱۸) الف. حاجی که چانه‌اش گرم شده بود حرف او را برید. (حاجی آقا، ۸۶)

ب. آخر شب تبش برید و حالش جا آمد. (بادها، ۳۳۲)

۲-۴. ساخت‌های مرحله‌ای مرکب

ساخت‌های مرحله‌ای مرکب متشکل از دو فعل هستند به گونه‌ای که یک فعل بیانگر رویداد اصلی است و فعل دیگر تغییر مرحله رویداد اصلی را رمزگذاری می‌کند و به نوعی می‌توان آن را زیررویداد یک کلان رویداد (رویداد اصلی) در نظر گرفت. این دو فعل با هم تشکیل یک محمول مرکب می‌دهند که بر رویداد واحدی دلالت دارند. بررسی‌ها مؤید آن است که در یک ساخت مرحله‌ای تنوع زیادی به جهت ساختاری و معنایی وجود دارد که در ادامه تلاش می‌شود هر یک را به صورت مجزا بررسی کرد.

۱-۲-۴. ساخت‌های مرحله‌ای مرکب اضافی

در این ساخت‌ها دو فعل وجود دارد که هر دو دارای صورت خودایستا هستند. فعل مرحله‌ای در این ساخت‌ها در نقش افزوده ظاهر می‌شود به گونه‌ای که حذف آن منجر به بدساختی جمله نمی‌شود:

(۱۹) حسن عین چوب می‌گرفت می‌نشست. (باغ، ۹۱)

(۲۰) چطور شد که یکدفعه غیبت زد؟ بی‌خداحافظی گذاشتی رفتی. (درازانای شب، ۱۵۳)

(۲۱) بیا به حرفم گوش کن نرو. (گفتار عادی گویشوران)

^۱ این علامت موید آن است که بخشی از جمله - که ضرورت بیان ندارد - حذف شده است.

(۲۲) بشین درست رو بخون. (گفتار عادی گویشوران)

(۲۳) خانه را فروختم رفت. (گفتار عادی گویشوران)

در تمامی ساخت‌های (۱۹) تا (۲۳) به ترتیب فعل‌های می‌گرفت، گذاشتی، بیا، بشین و رفت از معنای اصلی خود دور شده و در نقش فعل مرحله‌ای ظاهر شده‌اند. نکته درخور توجه آن است که فعل‌های مرحله‌ای که مبین آغاز عمل هستند پیش از فعل اصلی و در مثال (۲۳) فعل مرحله‌ای که مبین پایان رویداد است، پس از فعل ظاهر شده است. همچنین در تمامی ساخت‌های مرکب از هر نوع، هر دو فعل اصلی و مرحله‌ای دارای یک فاعل مشترک هستند اما در ساخت (۲۳) فعل رفت به مرجعی اشاره دارد که در جایگاه کل گزاره قرار می‌گیرد، به عبارت دقیق‌تر ساخت (۲۳) را می‌توان بدین صورت بازنویسی کرد: *خانه را فروختم، آن رفت*. «آن» اشاره به کل گزاره *فروختن خانه* دارد. ساخت‌هایی نظیر (۱۹) تا (۲۳) منحصر به زبان فارسی نیستند و در زبان‌های دیگر نیز بررسی می‌شوند که از میان آن‌ها می‌توان به (ریسیو^۱، ۲۰۱۷؛ ون ولین، ۲۰۰۵؛ گرو^۲، ۲۰۰۴) اشاره داشت.

رابطه‌الحاق در این گونه ساخت‌ها به صورتی است که هر دو فعل مرحله‌ای و اصلی در جایگاه هسته قرار می‌گیرند و با هم تشکیل یک هسته مرکب می‌دهند. اما نکته اصلی آن است که در این گونه ساخت‌ها فعل مرحله‌ای به راحتی از ساخت قابل حذف است و تنها هسته‌ای که رویداد اصلی را در خود جای داده است می‌تواند به عنوان محمول ساخت تلقی شود. بر این اساس، نوع پیوند در این ساخت‌ها به شکل ناهم‌پایگی افزوده خواهد بود.^۳

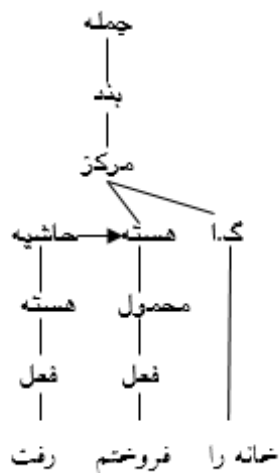

نمودار ۵. فرافکن سازه‌ای در ساخت‌های مرحله‌ای اضافی

^۱ A. Riccio

^۲ L. Guerro

^۳ برای اطلاعات بیشتر ر.ک به نجفی و رحیمیان (۱۴۰۰).

درخور بیان است که در دستور نقش و ارجاع (ون ولین، ۲۰۰۵)، نمود دارای دو نقش یا جنبه است: نخست نمود به عنوان مقوله‌ای دستوری که نوعی عملگر^۱ است و بیانگر مفاهیم تام^۲ در برابر استمراری^۳ یا جاری^۴ در برابر غیرجاری^۵ است. برای مثال، پیشوند فعلی «می» اصولاً بیانگر استمرار است و فعل کمکی «داشتن» به طور معمول برای بیان رخدادهای جاری به کار می‌رود. نمود همچنین به مرحله خاصی از یک رویداد از جمله نقطه آغاز^۶، میان^۷، و پایان^۸ آن اشاره دارد. واژه‌ها (یا تکواژهایی) که بیانگر این مرحله‌ها هستند، «محمول‌های مرحله‌ای» نامیده می‌شوند. در خصوص ساخت‌های مرحله‌ای اضافی قدر مسلم آن است که فعل‌های مرحله‌ای (گرفت، رفت، گذاشت و غیره) هیچ‌گونه معنی مرکزی و واژگانی در خود ندارند و همان‌گونه که راسخ‌مهند (۱۳۹۳) نیز بدان اشاره می‌کند دچار دستوری‌شدگی می‌شوند. بنابراین می‌توان چنین فعل‌هایی را به عنوان یک مقوله دستوری صرف در نظر گرفت و به نوعی عمل‌گر نمود محسوب کرد. چنان‌که در دیگر پژوهش‌ها (نمودار ۶ و ۷) نیز همین رویکرد مورد پذیرش است:

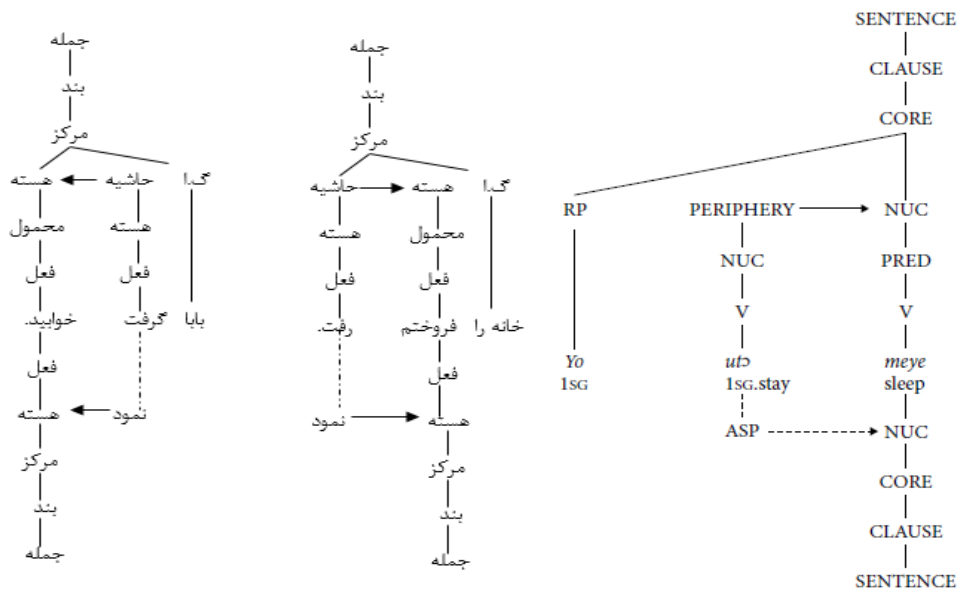

نمودار ۷. الحاق هسته‌ای افزوده، برگرفته از ریچیو^۹ (۲۰۱۷: ۱۰۳)

نمودار ۶. ناهم‌پایگی افزوده هسته‌ای در ساخت‌های مرحله‌ای اضافی

- 1 operator
- 2 perfective
- 3 imperfective
- 4 progressive
- 5 non-progressive
- 6 inception
- 7 mid-point
- 8 end-point
- 9 A. Riccio

۴-۲-۲. ساخت‌های مرحله‌ای مرکب غیر صریح

ساخت‌های مرحله‌ای مرکب در این پژوهش به دو دسته صریح^۱ و غیرصریح تقسیم می‌شوند. منظور از ساخت‌های مرکب صریح آن دسته از ساخت‌ها هستند که در آن‌ها فعل مرحله‌ای صریح چون شرع/آغاز کردن، ادامه‌دادن، پایان‌دادن و غیره حضور دارند. در مقابل در ساخت‌های غیرصریح یک فعل که عموماً دارای یک معنی مرکزی است در بافتی خاص از این معنی مرکزی تهی شده و پذیرای معنی جدید می‌شود که همان مفهوم تغییر مرحله در یک رویداد است. در ادامه فعل‌های مرحله‌ای غیرصریح ارائه و بررسی می‌شوند.^۲

در هریک از مثال‌های (۲۴الف) و (۲۴ب)، فعل آمدن پیش از محمول اصلی جمله قرار می‌گیرد. منظور از محمول اصلی فعلی است که رویداد اصلی را رمزگذاری می‌کند و در ساخت‌های (۲۴الف) و (۲۴ب) به صورت التزامی ظاهر می‌شود.

(۲۴الف). به محض اینکه می‌آمد خوابش ببرد، می‌جست و می‌گفت: فردا صبح زود می‌روم. (نامه‌ها، ۱۳۹)

ب. خانم آمد بر قصد پاشنه کفشش و آمد. (سگ ولگرد، ۳۱).

در این گونه ساخت‌ها فعل آمدن از معنای اصلی خود دور شده و در نقش یک فعل مرحله‌ای، بیانگر مرحله آغاز یا شروع یک عمل است.^۳ همان‌گونه که مشاهده می‌شود در ساخت‌های (۲۴الف) و (۲۴ب)، رویداد اصلی دارای صورت التزامی است و برای بازنمایی مشخصه‌های نحوی خود به فعل مرحله‌ای (آمدن) وابسته است. در این ساخت‌ها اگرچه دو فعل دارای همبستگی معنایی زیادی هستند به گونه‌ای که می‌توان آن‌ها را به عنوان یک محمول مرکب «آمدن+فعل (التزامی)» در نظر گرفت، اما به جهت ساختاری پیوندی ضعیف‌تر (از نظر ساختاری و وجود عنصر متمم‌نما) از ساخت‌هایی نظیر (۱۹) تا (۲۳) دارند به گونه‌ای که بر خلاف آن‌ها می‌توان بین دو فعل یک عنصر رابط مانند «که» اضافه کرد:

(۲۵الف). خانم آمد که بر قصد پاشنه کفشش و آمد.

ب. تا می‌آید که خودش را جمع‌وجور بکند، بابام حسابی او را دید می‌زند.

بنابراین می‌توان چنین استدلال نمود که در این ساخت‌ها فعل آمدن اساساً در نقش یک محمول متمم‌خواه^۴ ظاهر می‌شود و رویداد اصلی به عنوان متمم آن قلمداد می‌شود. در واقع می‌توان این فعل (آمدن) را به جهت

^۱ پیرامون ساخت‌های مرحله‌ای صریح به نجفی و همکاران (۱۴۰۱) مراجعه کنید.

^۲ همان‌گونه که پیش‌تر نیز بدان اشاره شد، ساخت‌های مرحله‌ای صریح به طور کامل در پژوهش نجفی و همکاران (۱۴۰۲) مورد بحث و بررسی قرار گرفته‌اند و بر این اساس در بخش حاضر محور بحث نخواهند بود.

^۴ complement-taking predicate

معنایی در طبقهٔ محمول‌های روان-کنش^۱ نیز جای داد^۲، به نحوی که می‌توان در نمونه‌های (۲۶ الف) و (۲۷) الف) فعل آمدن را با فعل خواستن جایگزین کرد:

(۲۶) الف. آمدم خیار پوست بکنم توک چاقو رفت تو انگشتم. (فردا، ۳۴)

ب. خواستم خیار پوست بکنم توک چاقو رفت تو انگشتم.

(۲۷) الف. خانم آمد بر قصد پاشنه کفشش ورآمد.

ب. خانم خواست بر قصد پاشنه کفشش ورآمد.

در نتیجه در ساخت‌های (۲۵) تا (۲۷)، به جهت ساخت الحاق می‌توان فائل به وجود دو مرکز بود به گونه‌ای که هریک از آن‌ها فعل آمدن و محمول اصلی را در خود جای داده‌اند. از آن‌جا که فعل آمدن در خود مفهوم وجهیت اراده^۳ را نیز دارد و این وجهیت در سطح مرکز مطرح می‌شود؛ در نتیجه می‌توان برای این دو مرکز پیوند هم‌وابستگی را متصور شد.

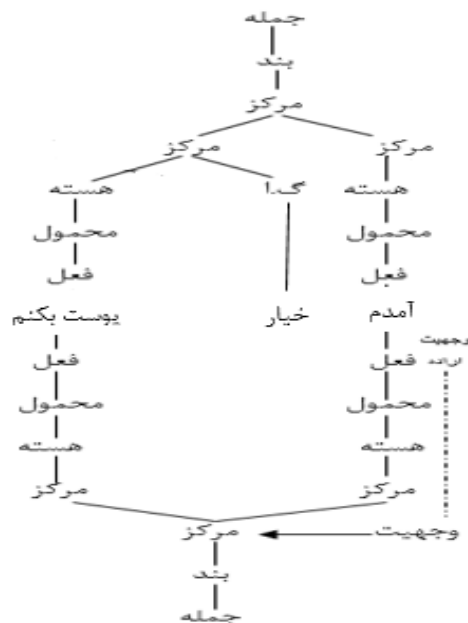

نمودار ۸. هم‌وابستگی مرکزی در ساخت‌های مرحله‌ای مرکب غیر صریح

فعل نشستن در ترکیب «نشستن به + فعل ناخودایستا» در هریک از مثال‌های (۲۸)، از معنای اصلی خود فاصله می‌گیرد و به فعل مرحله‌ای تبدیل می‌شود که بیانگر مرحلهٔ آغاز عمل است.

^۱ psych-action predicate

^۲ محمول‌های روان-کنش مبین حالت ذهنی (قصد، نیت، خواست و غیره) یک مشارک در انجام یک کنش است. فعل‌هایی نظیر خواستن، تصمیم‌گرفتن، آرزوکردن و غیره در این دسته جای می‌گیرند. برای اطلاعات بیشتر به (نجفی، ۱۴۰۱) مراجعه کنید.

^۳ volition modality

(۲۸) الف. زن‌ها می‌رفتند اتاق پنج دری و با مادرم می‌نشستند به تخمه شکستن و اختلاط کردن (بادها، ۱۲۶)

ب. [...] خاله عصمت نشست به زار زار زدن (دخیل بر پنجره، ۴۲)

در مثال‌هایی نظیر (۲۸) نیز می‌توان بین دو فعل یک رابط (هم‌پایه‌ساز) درج کرد:

(۲۹) می‌دانستم که مردم می‌نشینند و می‌گویند فلانی سر چهل روز دوباره به خانه پدرش برگشت. (زن زیادی، ۱۱۰)

در مثال‌های (۲۸) فعل مرحله‌ای با فعلی که مبین رویداد اصلی است تشکیل یک هسته پیچیده می‌دهند و از آن‌جا که عمل‌گرهای هسته مانند نمود که بر فعل مرحله‌ای ظاهر می‌شود می‌توانند به فعل ناخودایستا نیز تسری پیدا کنند، هر دو هسته در رابطه هم‌وابستگی به سر می‌برند. در خصوص مثال‌هایی مانند (۲۹) نیز به دلیل آن‌که هر دو هسته می‌توانند به صورت مجزا عمل‌گرهای هسته را دریافت کنند در پیوند هم‌پاگی به سر می‌برند.

فعل/فتادن در ترکیب «فتادن به + فعل ناخودایستا» در نقش یک فعل مرحله‌ای ظاهر می‌شود که بیانگر مرحله آغاز انجام عمل است.

(۳۰) الف. کلافه از جا بلند می‌شد و توی اتاق به قدم زدن می‌فتاد.

ب. دختره به غلط کردن افتاد. (جستجو در گوگل)

پ. خودمو کشتم تا این بچه/فتاد به غذا خوردن. (گفتار عادی گویشوران)

در این ساخت‌ها نیز فعل مرحله‌ای و فعل ناخودایستا که مبین رویداد اصلی است به عنوان یک محمول مرکب متشکل از دو هسته هستند که در پیوند هم‌وابستگی به سر می‌برند. فعل/فتادن در جایگاه یک فعل مرحله‌ای علاوه بر فعل ناخودایستا می‌تواند در ترکیب با گروه‌های اسمی شده نیز به کار رود:

(۳۱) الف. به جای آن‌که حرفی بزند یا جوابی بدهد یک مرتبه به گریه/فتاد. (مدیر مدرسه، ۱۲۹)

ب. افتاده بود به وراجی، انگار می‌خواست کم‌حرفی‌هایش را تلافی کند. (بادها، ۴۱)

نجفی (۱۳۸۳) معتقد است رفتن در مثال (۳۲) در ترکیب «رفتن + وجه التزامی» می‌تواند مبین شروع کردن، قصد کردن باشد و در این صورت می‌توان آن را برابر با فعل‌های آمدن و خواستن (۳۳) دانست:

(۳۲) رفتم حرفی بزنم و توضیحی بدهم که با کف دستش محکم زد توی دهنم. (شبیگرد، ۲۸۸)

(۳۳) آمدم/ خواستم حرفی بزنم و توضیحی بدهم که با کف دستش محکم زد توی دهنم.

البته به نظر می‌رسد تعبیر فعل رفتن در مثال (۳۲) به مثابه یک فعل مرحله‌ای، وابسته به بافت باشد زیرا حداقل برای نویسندگان، رفتن در بند مرکب «رفتم حرفی بزنم» بیش از آن‌که مبین مرحله شروع یا آغاز عمل

باشد، بیانگر هدف است و بند مرکب مذکور در زمره «بندهای هدف‌نما^۱» جای می‌گیرد.^۲ البته نباید از نظر دور داشت که رفتن در ترکیب‌هایی مانند (۳۴) می‌تواند به عنوان فعل مرحله‌ای، نشانگر آغاز کنش باشد:

(۳۴) الف. بی هیچ عذر و بهونه‌ای رفتم تو دل کار. (گفتار عادی گویشوران)

ب. باز رفتی به مواد زدن. (شم زبانی نویسندگان)

فعل بناکردن در ترکیب «بناکرد (به) + فعل ناخودایستا» نشان از مرحله آغاز عمل دارد.

(۳۵) الف. یک دفعه بناکرد به آوازخواندن، چه آوازی! (درازنای شب، ۱۶۶)

ب. بناکرد تندتند از این طرف اتاق به آن طرف قدم‌زدن. (داستان‌ها و قصه‌ها، ۱۳۴)

فعل برداشتن در ترکیب «برداشتن + فعل» در جایگاه یک فعل مرحله‌ای ظاهر شود که بیانگر مرحله شروع

یا آغاز انجام رویداد اصلی است:

(۳۶) الف. دستش نمی‌شکست اگر برمی‌داشت دو کلمه می‌نوشت. (این شکسته‌ها، ۹۸)

ب. کوکب خانم می‌گفت: دکترها به اندازه خر هم نمی‌فهمند و بیخود هی برمی‌دارند به بچه‌ام آمپول می‌زنند.

(دل کور، ۱۳۹)

فعل گرفتن در ترکیب «مفعول صریح + گرفتن (و) + فعل» در نقش یک فعل مرحله‌ای ظاهر می‌شود که بر

مرحله میانی کنش دلالت دارد، یعنی کنش مذکور در یک محدوده زمانی متوقف گشته و سپس مجدداً ادامه می‌یابد.

(۳۷) الف. با نیاکان بزرگوارشان خدانگهداری کردند و راهشان را گرفتند و رفتند. (ولنگاری، ۴۸)

ب. پلکان را گرفتم و رفتم روی پشت بام. (یکی بود، ۶۵)

فعل ایستادن در ترکیب «ایستادن (به) + فعل ناخودایستا» یا در ترکیب با یک گروه اسمی شده (۳۸) در

برخی ساخت‌ها در جایگاه یک فعل مرحله‌ای نشان از آغاز عمل دارد:

(۳۸) الف. اولین خانه بعد از مدرسه خانه خیرالنساء بود و او ایستاد به در زدن که من به کله رفتم تو. (نفرین

زمین، ۲۵۷)

ب. مثل همیشه و ایستاده حرف مفت زدن. (گفتار عادی گویشوران)

پ. خواهر نقاش از تاریکی ته چاه بیرون جست... و به رقص ایستاد. (نفرین زمین، ۲۴۵)

نکته جالب توجه در خصوص ایستادن آن است که به عنوان یک فعل مرحله‌ای هم‌زمان می‌تواند بیانگر مرحله پایان کنش نیز باشد:

(۳۹) الف. قلبش از تپیدن ایستاد. (شم زبانی نگارندگان)

ب. باران ایستاده بود. (پشه‌ها، ۱۰۲)

^۱ Purposive clauses

^۲ برای اطلاع بیشتر از بندهای هدف‌نما رک به ون ولین (۲۰۰۵: ۲۰۶).

بررسی یافته‌ها مؤید آن است که ساخت‌های مرحله‌ای در یک ساخت مرکب به طور کلی دارای ترکیب «فعل - فعل» هستند و که این ترکیب یک محمول مرکب را شکل می‌دهد که بر یک رویداد واحد اشاره دارد به گونه‌ای که رویداد اصلی به عنوان یک رویداد کلان و تغییر مرحله به عنوان زیررویداد آن مطرح می‌شود. فعل‌ها در این ترکیب دارای فاعل و موضوع(های) مشترک هستند. نمی‌توان برای آن‌ها تقدم و تاخر زمانی تعیین نمود و هر دو فعل دارای یک زمان جاری هستند و به همین اعتبار یک رویداد واحد^۱ محسوب می‌شوند. در واقع محمول مرکب دارای ساختار «فعل مرحله‌ای (به فعل اصلی)» است (مثلاً شروع کرد به ساختن) و در صورتی که رویداد اصلی دارای صورت متعدی باشد، موضوع مرکزی این محمول مرکب خواهد بود. برای نمونه مثال (۴۰) دارای ساختار منطقی (۴۱) خواهد بود:

آن‌ها شروع به ساختن مدرسه کردند.

(41) [do' (آنها) [ساختن], [آن‌ها] شروع کردن], [آنها] (do')

ساخت‌های مرحله‌ای به جهت ساختار لایه‌ای و نوع روابط الحاق و پیوند در آن‌ها دارای ساختار کلی (۴۲) و ساختار موقعیتی در آن‌ها به صورت (۴۳) است:

(۴۲) [محمول هسته^۱] تغییر مرحله [محمول هسته^۲]

(۴۳) [موقعیت] بند [مرکز] هسته [هسته رویداد مرحله] [هسته رویداد اصلی] [گ.ا.]

همان‌گونه که در بخش‌های پیشین نیز اشاره شد، فعل مرحله‌ای در یک ساخت مرحله‌ای به جهت معنایی دچار رنگ‌باختگی^۲ می‌شود و تنها بیان‌گر مراحل شروع، ادامه یا پایان یک رویداد است. این در حالی است که فعل اصلی در ساخت نشان‌دهنده رویداد اصلی در یک موقعیت مرحله‌ای است. پیرامون انواع مشخصه‌های معنایی و صرفی-نحوی ساخت‌های مذکور نیز در قسمت‌های قبل صحبت شد. به طور خلاصه می‌توان الگوهای نحوی کلی که یک ساخت مرحله‌ای را شکل می‌دهند به صورت (۴۴) ارائه داد، مادامی که فعل اصلی دارای صورت متعدی باشد وجود موضوع (گروه اسمی) الزامی خواهد بود:

(۴۴) الف. گ.ا. فعل_م (و) فعل_ا

ب. فعل_م (که) (گ.ا.) فعل_ا الزامی

پ. فعل_م (به) فعل_ا ناخودایستا

در نهایت نیز نگارندگان طرحواره ساختی از یک موقعیت مرحله‌ای را به صورت نمودار (۹) پیشنهاد می‌دهند:

^۱ برای آگاهی بیشتر پیرامون تعریف «رویداد واحد» به (بونمیر و ون ولین، ۲۰۱۷) مراجعه کنید.

^۲ bleaching

طرحواره ساختی موقعیت تغییر مرحله

موقعیت

رویداد(ها) <فعل> تغییر مرحله <فعل>

موضوع‌ها <موضوع ۱، (موضوع ۲، ...، موضوع نامحدود)>

معناشناسی رابطه هم‌وابستگی و الحاق هسته‌ای:

[موقعیت

]بند

]مرکز

]هسته

[هسته ۱ رویداد-مرحله]

[هسته ۲ رویداد-اصلی] [گ.ا (گ.ا)]

[محمول هسته ۱] تغییر-مرحله [محمول هسته ۲]

نحو گ.ا فعل م (و) فعل، راهش را گرفت رفت، درست را بشین بخون

فعل م (که) (گ.ا) فعل التزامی آمد بر قصد، آمدم بخوایم

فعل م (به) فعل انا خود ایستا بنا کرد به آواز خواندن، و ایستاد حرف زدن، نشست به تخمه شکستن

جایگاه زمانی <زمان دستوری>

جایگاه مکانی <می تواند نامشخص باشد>

نمودار ۹. طرحواره موقعیت ساخت‌های مرحله‌ای در زبان فارسی

در نهایت نیز ساختار موقعیت ساخت‌های مرحله‌ای به صورت نمودار (۱۰) پیشنهاد می‌شود:



نمودار ۱۰. ساختار کلی موقعیت در ساخت‌های مرحله‌ای زبان فارسی

۵. نتیجه‌گیری

در پژوهش حاضر تلاش شد تا انواع ساخت‌های مرحله‌ای در زبان فارسی بررسی شوند. در این راستا انواع ساخت‌های مورد بحث بر اساس نوع محمول مرحله‌ای و نوع متممی که با آن همراه می‌شود در دو دسته کلی ساده و مرکب جای گرفتند. در ادامه نیز ساخت‌های مرکب بر اساس نقش فعل مرحله‌ای در هر ساخت، در دو دسته اضافی و غیرصریح تحلیل و ارزیابی شدند. در ساخت‌های اضافی فعل مرحله‌ای از معنای واژگانی تهی می‌شود و در قالب یک فعل دستوری نمودی ایفای نقش می‌کند. در ساخت‌های مرکب غیرصریح نیز فعل مرحله‌ای به خودی خود دارای یک معنای واژگانی است و تنها به ضرورت بافت از معنای اصلی خود دور می‌شود و به عنوان یک فعل مرحله‌ای کاربرد دارد. ساختار غالب در ساخت‌های مرحله‌ای به صورت ترکیب فعل-فعل است که در آن فعل مرحله‌ای به صورت خودایستا و فعلی که مبین رویداد اصلی است در قالب صورت‌های ناخودایستا یا التزامی ظاهر می‌شود. هر یک از فعل‌ها (به عنوان هسته) در ساخت مرحله‌ای دارای الحاق هسته‌ای هستند و به جهت وجود عمل‌گر مشترک در سطح هسته در پیوند هم‌وابستگی به سر می‌برند.

در خصوص ساخت‌های اضافی نیز فعل مرحله‌ای دچار دستوری‌شدگی است و تنها به عنوان یک مقوله دستوری یعنی عمل‌گر نمود ایفای نقش می‌کند. در این صورت فعل مورد نظر اگرچه در لایه هسته است اما نقش محمولی ندارد و با پیوند ناهم‌پایگی افزوده به محمول اصلی (که رویداد اصلی را بازنمایی می‌کند) متصل می‌شود. از دیگر یافته‌های پژوهش حاضر آن است که برخی فعل‌ها که دارای معنای واژگانی هستند مادامی که در برخی ساخت‌ها به عنوان فعل مرحله‌ای به کار می‌روند می‌توانند به صورت هم‌زمان در بافت‌های مختلفی به مراحل آغاز یا پایان (ن.ک به فعل/ایستادن در مثال‌های ۳۸ و ۳۹) و همچنین مراحل آغاز یا میانه (ن.ک به فعل گرفتن در مثال‌های ۳۷، ۱۹ و ۱۶) یک رویداد اصلی اشاره داشته باشد. این مسئله تأییدی است بر این نکته که تعبیر معنای یک ساخت به شدت بافت وابسته است و در واقع ما با معناهای قابل پیش‌بینی روبه‌رو نیستیم بلکه با فرآیندهای معنا سازی رو به رو هستیم.

منابع گردآوری داده‌ها

- پشه‌ها (جمال میرصادقی، ۱۳۶۷)، نفرین زمین (جلال آل احمد، ۱۳۴۶)، درازنای شب (جمال میرصادقی، ۱۳۴۹)، داستان‌ها و قصه‌ها (مجتبی مینوی، ۱۳۴۹)، ولنگاری (صادق هدایت، ۱۹۴۴)، شب‌گرد (اصغر مکارمی، ۱۳۴۲)، بادها خبر از تغییر فصل می‌دادند (جمال میرصادقی، ۱۳۶۳)، زن زیادی (جلال آل احمد، ۱۳۳۱)، فردا (صادق هدایت، ۱۹۵۲)، سگ ولگرد (صادق هدایت، ۱۳۳۲).

علائم اختصاری

فعل: فعل اصلی

فم: فعل مرحله‌ای

گ.ا: گروه اسمی (ارجاعی)

گ.ج.ا: گروه حرف اضافه

ن.پ.ه: نشانگر پیوند هسته

منابع

- آل احمد، جلال. (۱۳۴۶). *نفرین رمین*. نیل: تهران.
- آل احمد، جلال. (۱۳۳۲). *زن زیادی*. نیل: تهران
- انوشه، مزدک (۱۳۹۷). نمود دستوری در ساخت فعل‌های پیاپی در زبان فارسی: رویکردی کمینه‌گرا. *پژوهش‌های زبان‌شناسی*، ۱۱(۱): ۷۳-۹۱.
- داوری، شادی (۱۳۹۳). نمود تکمیلی در زبان فارسی. *پژوهش‌های زبان‌شناسی تطبیقی*، ۷(۴): ۱۶۹-۱۹۱.
- دستلان، مرتضی، زینب محمدابراهیمی، راضیه مهدی‌بیرقدار و بلقیس روشن (۱۳۹۵). نمود در زبان فارسی؛ نگاهی نو بر پایه رویکرد شناختی بسط استعاری و مولفه‌های نمودی. *دوماهنامه جستارهای زبانی* (۳۱) ۳، ۶۹-۸۶.
- راسخ مهند، محمد (۱۳۹۳). پیدایش فعل‌های دوگانه در زبان فارسی. *پژوهش‌های زبان‌شناسی تطبیقی*، ۷(۴): ۶۹-۹۵.
- غنچه‌پور، موسی (۱۳۹۹). نمود در ترکیب فعلی: پژوهشی پیکره‌بنیاد. *علم زبان*، ۱۱(۷): صص ۴۵-۸۰.
- گلفام، ارسلان (۱۳۸۵). *اصول دستور زبان*. تهران: سمت.
- مجیدی، مریم (۱۳۸۸). جلوه‌ها و کارکردهای نمود در زبان فارسی. *پژوهش زبان و ادبیات فارسی*، ۱۵(۱): ۱۴۵-۱۵۸.
- معزی‌پور، فرهاد (۱۳۹۹). دستور نقش و ارجاع و دستوری‌شدگی شواهدی از معین‌شدگی در فارسی. *زبان‌شناسی و گویش‌های خراسان*، ۱۲(۱): ۱۳۷-۱۸۸.
- مکارمی، اصغر. (۱۳۴۲). *شبگرد*. آبخار: تهران.
- میرصادقی، جمال. (۱۳۶۷). *پشه‌ها*. نشر نیما: مشهد.
- میرصادقی، جمال. (۱۳۶۳). *بادها خبر از تغییر فصل می‌دانند*. شباهنگ: تهران.
- میرصادقی، جمال. (۱۳۴۹). *درازنای شب*. کتاب زمان: تهران.
- مینوی، مجتبی. *داستان‌ها و قصه‌ها*. (۱۳۴۹). خوارزمی: تهران.
- نجفی، ابوالحسن. (۱۳۷۸). *فرهنگ فارسی عامیانه*. تهران: نیلوفر.
- نجفی، پریسا و جلال رحیمیان (۱۴۰۰). بازنمایی نحوی، معناشناسی و کاربردشناسی فعل‌های مجاور در زبان فارسی (تحلیلی بر مبنای دستور نقش و ارجاع). *پژوهش‌های زبان‌شناسی*، ۱۳(۱): ۱۳۳-۱۶۲.
- نجفی، پریسا، جلال رحیمیان، علیرضا خرمایی و امیرسعید مولودی (۱۴۰۱). ساخت‌های مرحله‌ای در زبان فارسی تحلیلی پیکره‌بنیاد در چارچوب دستور نقش و ارجاع. *زبان‌شناسی و گویش‌های خراسان*، ۴(۱۴): ۳۸-۱.
- نغزگوی کهن، مهرداد (۱۳۸۹). افعال معین و نمایش نود در زبان فارسی. *ادب پژوهی*، ۱۴(۴): ۹۳-۱۱۰.
- هدایت، صادق. (۱۳۳۲). *سگ و لگرد*. امیر کبیر: تهران (چ ۳)
- هدایت، صادق. (۱۳۷۲). *فردا* (متن فارسی و ترجمه فرانسه لز و نسان مونتئی). انجمن روابط فرهنگی ایران و فرانسه.
- هدایت، صادق. (۱۳۲۳). *ولنگاری*. امیر کبیر: تهران.

- Dowty, D. (1979). *Word meaning and Montague grammar*. Dordrecht: Reidel.
- Freed, A. F. (1979). *The semantics of English aspectual complementation*, Dordrecht, D. Reidel.
- Guerrero Valenzuela, Lili'an G. (2004). *The syntax- semantics interface in Yaqui complex sentences: a Role and Reference Grammar analysis*. Ph.D. dissertation, University at Buffalo.
- Longacre, R. E. (1976). *An anatomy of speech notions*. Lisse: Peter de Ridder.
- Newmeyer, F. J. (1969). *English aspectual verbs*. studies in linguistics and language learning, 6. Seattle: University of Washington.
- Nolan, B. (2012). *The structure of modern Irish: A functional account*. Sheffield: Equinox.
- Nolan, B. (2017). The syntactic realisation of complex events and complex predicates in situations of Irish Argument Realisation. In Brian Nolan & Elke Diedrichsen [eds], *Complex Predicates and Complex Events: Verb-verb constructions at the syntax-semantic interface*. pp. 13-43.
- Olson, M. L. (1981). *Barai clause junctures: toward a functional theory of interclausal relations*. Unpublished Ph.D. dissertation, Australian National University
- Riccio, A. (2017). *Serial verb constructions and event structure representations Argument Realisation in Complex Predicates and Complex Events: Verb-verb constructions at the syntax-semantic interface*. Edited by Brian Nolan Elke Diedrichsen. pp. 79-117.
- Vendler, Z. (1967). *Linguistics in philosophy*. Ithaca: Cornell University Press.
- VanValin, R. (2005). *Exploring the syntax-semantics interface*. Cambridge, Cambridge University Press.
- VanValin, R. D., and Randy LaPolla, J. (1997). *Syntax: structure, meaning and function*. Cambridge: Cambridge University Press.